

Bruksanvisning 5554

CASIO®

Innehåll

Innan du börjar

- Indikatorer
- Grafiska displayens område
- Växla innehåll på digital display i tidvisningsläge
- Navigera mellan lägen
- Flytta visare
- Ansluta med en telefon

Använda Mobile Link med mobiltelefon

- Anslutning
 - Ansluta med en telefon
 - Avbryta en anslutning med en telefon
 - Använda klockan på vårdinrättning eller flygplan
 - Lämna parkopplingsläge
 - Om du köper en annan telefon
- Automatisk tidjustering
- Visa stegräknardata
- Visa stoppursdata
- Konfigurera inställningar för mål-tid med stoppur
- Konfigurera programmerbara timerinställningar
- Konfigurera världstidsinställningar
- Justera visarinpassning
- Phone Finder
- Konfigurera klockinställningar
- Ändra inställning för sommartid i hemstad

Stegräknare

- Räkna steg
- Visa stegräkning
- Återställa dagens steg
- Ange ett dagligt stegmål
- Orsaker till felaktig stegräkning

Stoppur

- Delad tid och varvtider
- Mäta tidsåtgång
- Mäta delad tid
- Mäta varvtider
- Använda tidlarm för mål
 - Översikt
 - Ange en mål-tid
 - Mäta tidsåtgång med mål-tidsfunktionen
 - Rensa mål-tider
- Visa uppmätta tiddata
 - Visa dataposter
 - Radera en viss post
 - Radera alla poster

Timer

- Ställa in timerns starttid
- Använda timern
- Mäta tidsåtgång med Auto Start
- Använda intervalltimern
 - Översikt
 - Konfigurera inställningar för intervalltimer
 - Använda en intervalltimer för mätning av tidsåtgång

Två tider

- Konfigurera inställningar för två tider
- Alternera mellan hemstadstid och två tider

Larm och timsignal

- Konfigurera larminställningar
- Aktivera/avaktivera ett larm eller timsignalen
- Stoppa larmet
- Bestämma på/av-status för ett larm

Manuell justering av tidsinställning

- Ställa in tid/datum
- Alternera mellan 12- och 24-timmars tidvisning

Belysningslampa

- Lysa upp urtavlan manuellt
- Autobelysning
- Konfigurera inställning för autobelysning
- Ange belysningstid

Justering av visarinpassning

- Justera visarinpassning

Byta batterier

Övriga inställningar

- Aktivera knappfunktionstenen

Flytta till en annan tidzon

Övrig information

- Telefoner som stöds
- Specifikationer
- Att tänka på för Mobile Link
- Copyright och registrerade copyright

Felsökning

Innan du börjar

Det här avsnittet ger en översikt av din klocka och förklarar hur den kopplas till en telefon. Genom att ansluta till en telefon går det att synkronisera klockans tidsinställning med telefonens och att visa stegräkningen på klockan med stoppursdata på telefonskärmen.

Obs!

Bilderna i denna bruksanvisning är framtagna för att illustrera texten på bästa sätt. En bild kan skilja sig åt något från det föremål den föreställer.

Indikatorer

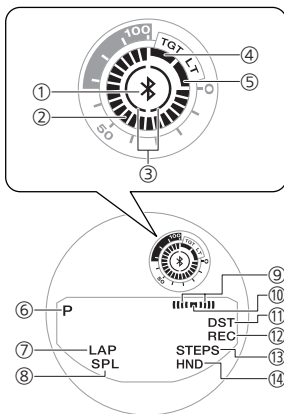

- ① Visas då det finns en anslutning mellan klockan och en telefon.
- ② Grafiskt område Visning i detta område är länkad med tidvisningsfunktionen.
- ③ Stegindikatorer Indikerar om stegräkningen ökar.
- ④ [TGT] I stoppurslägeet indikerar detta mättningsstatus då måltidsfunktionen är aktiverad.
- ⑤ [LT] Visas när autobelysningen är aktiverad.
- ⑥ [P] Visas när den visade tiden är en PM-tid.

- ⑦ [LAP] Visas när en varvtid visas.
- ⑧ [SPL] Visas när en delad tid visas.
- ⑨ Larm Visas när ett larm sätts på.
- ⑩ Timsignal Visas när timsignal är aktiverad.
- ⑪ [DST] Visas när aktuell tid är en sommartid (DST).
- ⑫ [REC] Visas när klockan är i hämtningsläget.
- ⑬ [STEPS] Visas när stegräkningen visas.
- ⑭ [HND] Visas när klockans visare flyttas för bättre avläsning.

Grafikområde på displayen

Området med grafik på displayen är länkat med funktioner i tidvisningsläget. Området med grafik på displayen är tomt i hämtningsläget och larmläget.

Grafisk Display Område

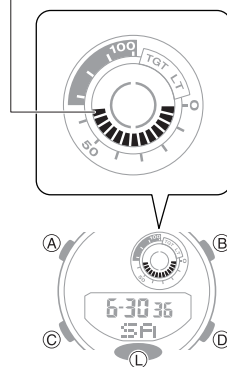

Tidvisningsläge

Då stegräknaren visas visar området med grafik på displayen din väg mot ditt dagliga stegmål. För andra typer av visning ändras detta beroende på antalet sekunder under aktuell tid.

Stoppursläge

Då måltidfunktionen är aktiverad indikerar området med grafik på displayen då måltiden nås. Då måltidsfunktionen är avaktiverad ändras denna med antalet sekunder i stoppures tidsåtgång.

Timerläge

Området med grafik på displayen synkroniseras med timerens återstående tid.

Två tider

Området med grafik på displayen synkroniseras med antalet sekunder i två tider-läget.

Alternera mellan innehåll på digital visning av tidvisningsläge

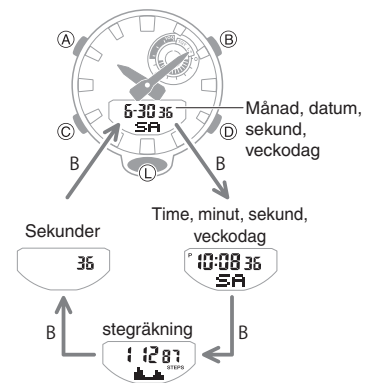

För att växla mellan olika innehåll på den digitala displayen i tidvisningsläget, håll (B) intryckt.

Navigera mellan lägen

Tryck på (C) för att växla mellan lägen.

Håll (C) intryckt i cirka två sekunder för att gå till tidvisningsläget.

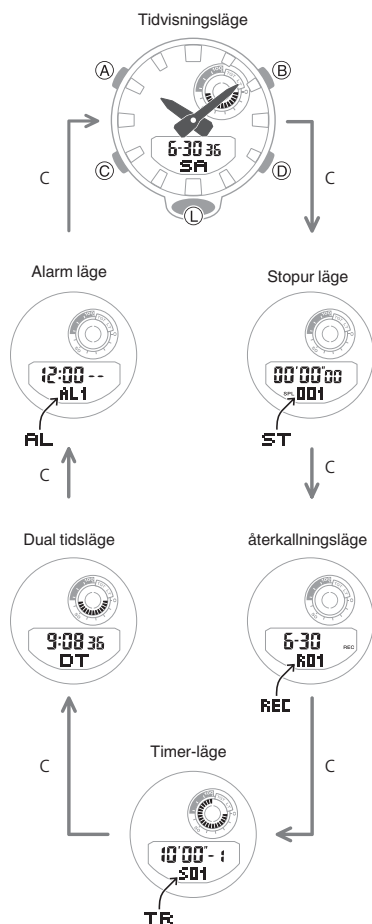

Ansluta med en telefon

Håll (D) intryckt i cirka två sekunder för att upprätta en anslutning med en telefon.

För att avsluta en anslutning mellan en telefon och klockan, tryck på valfri knapp utom (L).

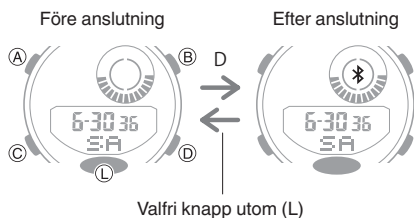

Flytta visare

Visarna flyttas ur vägen för att du lättare ska kunna se information på displayen.

1. Håll (L) intryckt samtidigt som du trycker på (C).

Detta gör så att de analoga visarna flyttas ur vägen så att du lättare kan se information på den digitala displayen.

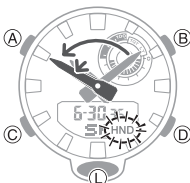

2. Tryck på (C) För att återföra visarna till ordinarie positioner.

Ansluta med en telefon

För att ansluta klockan med en telefon, börja med att installera CASIO-appen "G-SHOCK Connected" på telefonen och använd sedan Bluetooth till att parkoppla klockan med telefonen.

- ① **Installera appen på telefonen.**

Beroende på vilken typ av telefon du har ska du knacka på en av länkarna nedan för att installera G-SHOCK Connected.

Användare av iOS (iPhone)

<https://itunes.apple.com/us/app/g-shock-connected/id1179983841?mt=8>

Användare av Android™ (GALAXY, etc.)

<https://play.google.com/store/apps/details?id=com.casio.gshockconnected>

- ② **Konfigurera Bluetooth-inställningar.**

Aktivera telefonens Bluetooth.

Obs!

För information om inställningsrutiner, se telefondokumentationen.

- ③ **Parkoppla klockan med en telefon.**

Innan du kan använda klockan med en telefon behöver du första parkoppla dem.

1. Gå till tidvisningsläget.

🔗 Navigera mellan lägen

2. Flytta telefonen som ska parkopplas nära (inom en meter från) klockan.
3. På telefonens hemskärm, knacka på ikonen "G-SHOCK Connected".
4. Följ instruktionerna på telefonskärmen för att parkoppla klockan.

Om en uppmaning visas, följ den åtgärd som visas på telefonbilden.

Om parkopplingen misslyckas, utför åtgärden igen från steg 1.

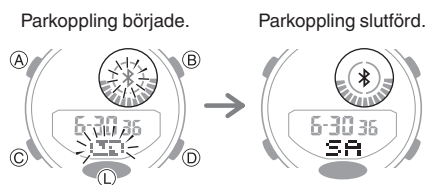

Använda Mobile Link med mobiltelefon

Om det finns en Bluetooth-anslutning mellan klockan och telefonen justeras klockans tidinställning automatiskt efter telefonens tidinställning. Du kan också ändra klockans inställningar.

Obs!

Den här funktionen är endast tillgänglig då G-SHOCK Connected körs på telefonen.

Det här avsnittet beskriver klockans och telefonens funktioner.

🕒 : Klockfunktion

📱 : Telefonens funktioner

Anslutning

Ansluta med en telefon

Detta avsnitt förklarar hur du upprättar en Bluetooth-anslutning mellan en telefon som är parkopplad med klockan.

Om klockan inte är parkopplad med telefonen behöver du göra detta. Se informationen nedan.

3 Parkoppla klockan med en telefon.

1. Gå till tidvisningsläget.
 Navigera mellan lägen
2. Flytta telefonen nära (inom en meter från) klockan.
3. Efter att du bekräftat att inte visas, håll (D) intryckt i cirka två sekunder.
När en anslutning upprättas mellan klockan och telefonen kommer att sluta blinka.

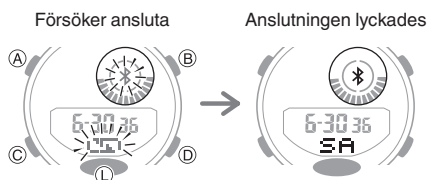

Viktigt!

- Om du har problem med att upprätta en anslutning kan det betyda att G-SHOCK Connected inte är aktiverat på telefonen. På telefonens hemskärm, knacka på ikonen "G-SHOCK Connected". När appen har startat, håll klockans (D)-knapp intryckt i cirka två sekunder.

Obs!

Anslutningen avbryts om du inte utför någon åtgärd på klockan eller telefonen inom en viss tid. För att ange en tidbegränsning för anslutning, utför följande åtgärd med G-SHOCK Connected: "Klockinställningar" → "Ansluten-tid". Välj sedan 3 minuter, 5 minuter eller 10 minuter som inställningstid.

Avbryta en anslutning med en telefon

För att avsluta en Bluetooth-anslutning, tryck på valfri knapp utom (L).



Använda klockan på en vårdinrättning eller ett flygplan

Om du befinner dig på ett sjukhus, ett flygplan eller en annan plats där anslutning med en telefon kan orsaka problem, kan du utföra proceduren nedan för att avaktivera automatisk tidsjustering. För att återaktivera tidsjustering, utför samma funktion igen.

1. Knacka på ikonen "G-SHOCK Connected".
2. Håll (D) intryckt i cirka två sekunder.
När en anslutning upprättas mellan klockan och telefonen kommer att sluta blinka.

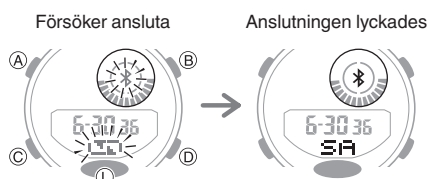

3. Utför åtgärden som visas på telefonens skärm för att ändra automatisk tidsinställning.

Lämna parkopplingsläget

1. Om klockan är ansluten med en telefon, tryck på valfri knapp utom (L) för att avbryta anslutningen.

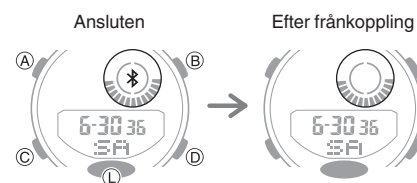

2. Knacka på ikonen "G-SHOCK Connected".
3. Utför åtgärden som visas på telefonbilden för att avbryta parkopplingen.

Obs!

Om du inte kan parkoppla klockan med en telefon på nytt efter att de kopplats från varandra, använd rutinen nedan för att radera parkopplingsinformation från klockan och utför sedan parkoppling igen.

- ① Håll (C) intryckt i cirka två sekunder för att komma till tidvisningsläget.
- ② Håll in (A) i cirka två sekunder. [SET] börjar blinka på displayen för att sedan sluta blinka.
- ③ Tryck in (C).

Detta gör så att sekunderna blinkar.



- ④ Håll (B) intryckt i cirka två sekunder. [CLR] börjar blinka på displayen för att sedan sluta blinka.

Detta raderar parkopplingsinformationen.

- ⑤ Tryck på (A) för att lämna inställningsskärmen.

Om du vill använda en annan telefon

Du behöver utföra parkoppling när du vill upprätta en Bluetooth-anslutning med en telefon för första gången.

🔗 ③ Parkoppla klockan med en telefon.

Obs!

Om din förra telefon är nära klockan medan du försöker parkoppla den med en ny telefon kommer klockan att parkopplas med föregående telefon, vilket gör det omöjligt att parkoppla den med den nya telefonen. Om detta händer använd proceduren nedan för att radera föregående parkopplingsinformation från klockan. Avregistrera klockan från telefonen du inte längre kommer att ansluta till.

① 🕒 Håll (C) intryckt i cirka två sekunder för att komma till tidvisningsläget.

② 🕒 Håll in (A) i cirka två sekunder. [SET] börjar blinka på displayen för att sedan sluta blinka.

③ 🕒 Tryck in (C).

Detta gör så att sekunderna blinkar.



④ 🕒 Håll (B) intryckt i cirka två sekunder. [CLR] börjar blinka på displayen för att sedan sluta blinka.

Detta raderar parkopplingsinformationen.

⑤ 🕒 Tryck på (A) för att lämna inställningsskärmen.

Automatisk tidjustering

Klockan kan ställas in så att den justerar tidsinställningen automatiskt varje dag efter telefonens tid.

Använda automatisk justering

Din klocka justerar sin tidsinställning fyra gånger om dagen efter ett förinställt schema. Den utför justering automatiskt utan att du lägger märke till det, och utan att du behöver göra något.



Viktigt!

- Klockan kan eventuellt inte utföra justering av automatisk tidsinställning enligt de villkor som beskrivs nedan.
 - Då den är för långt bort från sin parkopplade telefon
 - Då kommunikation inte är möjlig p.g.a. radiostörning etc.
 - Då telefonen uppdaterar sitt system
 - Om G-SHOCK Connected inte körs på telefonen.

Obs!

Om klockan inte indikerar korrekt tid även om den kan anslutas till en telefon, justera positionerna hos visaren och datumindikatorn.

🔗 Justera visarinpassning

Om en världstid har specificerats med G-SHOCK Connected, justeras också tiden för denna automatiskt.

Klockan ansluts till telefonen och utför automatisk tidsjustering cirka kl. 12:30 AM, 06:30 AM, 12:30 PM och 06:30 PM. Anslutningen avslutas automatiskt efter slutförd automatisk tidjustering.

Aktivera omedelbar tidsjustering

Din klocka justerar sin tidsinställning fyra gånger om dagen efter ett förinställt schema. Den utför justering automatiskt utan att du lägger märke till det, och utan att du behöver göra något.

1. 🕒 Tryck in (D).

Detta gör så att ✂ och [ADJ] blinkar på displayen. ✂ upphör att blinka då en anslutning upprättas mellan klockan och telefonen och klockans tidsinställning synkroniseras med telefonens tid.

Försöker ansluta

Efter tidsjustering

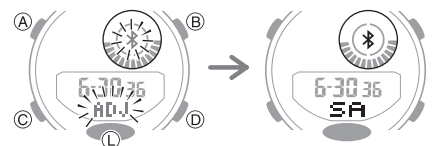

Obs!

Anslutningen avbryts automatiskt då tidjusteringen slutförts.

Om tidsynkronisering av någon anledning misslyckas återgår klockan till tidvisningsläget utan att ändra tidsinställningen.



Visa stegräknardata

Du kan använda G-SHOCK Connected till att ange ett daglig stegmål. När du gjort det kan du se informationen nedan som mäts av din stegräknare.

24-timmars stegräkning, intensitet och fysisk ansträngning

Oavsett det pågår en stoppursmätning eller inte (data för 24 timmar visas indelade i 30-minuterssegment.)

Steg och antal förbrända kalorier för varje vecka

1.  Knacka på ikonen "G-SHOCK Connected".
2.  Håll (D) intryckt i cirka två sekunder.
När en anslutning upprättas mellan klockan och telefonen kommer  att sluta blinka.

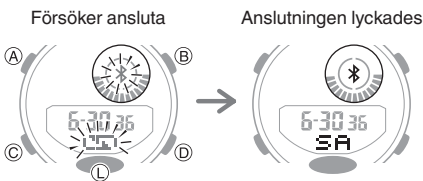



3.  Följ instruktionerna på skärmen för att visa stegräknardata eller för att konfigurera inställningen för dagligt stegmål.

Visa stoppursdata

Detta avsnitt beskriver hur man skickar varvtider och delade tider (upp till 200 poster) som finns sparade i minnet, och annan data till telefonen för visning med G-SHOCK Connected.

● Sända stoppursdata till en telefon

Använd proceduren nedan för att skicka data från klockan till en telefon.

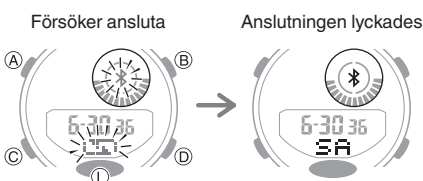

1.  Knacka på ikonen "G-SHOCK Connected".
2.  Håll (D) intryckt i cirka två sekunder.
När en anslutning upprättas mellan klockan och telefonen kommer  att sluta blinka.



3.  Utför åtgärden som visas på telefonens skärm för att överföra data som uppmätts av klockan till telefonen.
Efter slutförd dataöverföring visas en lista över mätdata på telefondisplayen.
Om du trycker på en datapost för stoppuret visas detaljer om denna.

● Kontrollera skickade data

Använd G-SHOCK Connected till att se data du skickat till telefonen.

1.  Knacka på ikonen "G-SHOCK Connected".
2.  Utför den funktion som visas på telefonens skärm för att visa mätdata du vill ha.

Obs!



Du kan radera data genom att knacka på [Edit].

Konfigurera inställningar för måltid med stoppur

Du kan använda G-SHOCK Connected till att konfigurera inställningar för upp till 10 måltider. Måltider kan ställas in i enheter om en sekund i upp till sammanlagt 24 timmar.

För information om måltider, se informationen nedan.

Översikt

1.  Knacka på ikonen "G-SHOCK Connected".
2.  Håll (D) intryckt i cirka två sekunder.
När en anslutning upprättas mellan klockan och telefonen kommer  att sluta blinka.

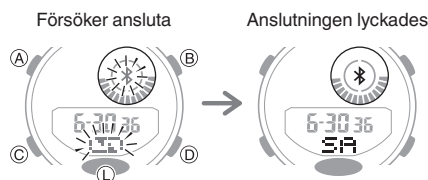

3.  Utför åtgärden som visas på telefonens skärm för att konfigurera måltidsinställningar för stoppuret.



Konfigurera programmerbara timerinställningar

Du kan använda G-SHOCK Connected till att konfigurera programmerbara timerinställningar och skapa en grupp med flera timers.

För information om den programmerbara timern, se informationen nedan.

Översikt

För att ändra namnet på en timer eller för att radera en timer, knacka på [Edit].

1.  Knacka på ikonen "G-SHOCK Connected".
2.  Håll (D) intryckt i cirka två sekunder.
När en anslutning upprättas mellan klockan och telefonen kommer  att sluta blinka.

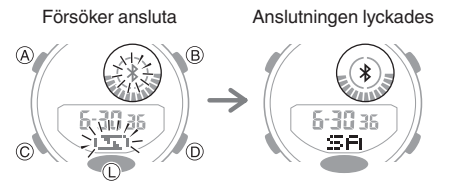

3.  Utför åtgärden som visas på skärmen för att konfigurera de programmerbara timerinställningarna.

Obs!

För att ändra ett timernamn eller radera en timer, knacka på [Edit].

Konfigurera världstidsinställningar

Om du anger en världstidsstad med G-SHOCK Connected kommer klockans världstidsstad att ändras. Inställningen för standardtid/sommartid för världstiden justeras automatiskt utan att du själv behöver utföra någon funktion med klockan.

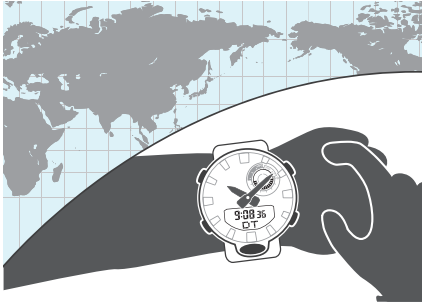

Obs!

Med världstiden G-SHOCK Connected kan du välja bland omkring 300 städer som världstidsstad.

● Välja en världstidsstad

1. Knacka på ikonen "G-SHOCK Connected".
2. Håll (D) intryckt i cirka två sekunder.
När en anslutning upprättas mellan klockan och telefonen kommer att sluta blinka.

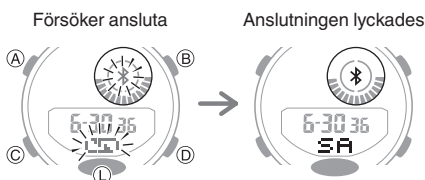

3. Utför åtgärden som visas på telefonbilden. Inställning för världstid visas på klockan.

Du kan kontrollera världstiden genom att gå till två tider-läget.



● Konfigurera inställning för sommartid

1. Knacka på ikonen "G-SHOCK Connected".
2. Håll (D) intryckt i cirka två sekunder.
När en anslutning upprättas mellan klockan och telefonen kommer att sluta blinka.

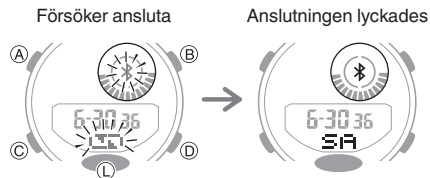

3. Utför åtgärden som visas på telefonbilden för att välja en sommartidsinställning.

[Auto]
Klockan växlar automatiskt mellan standardtid och sommartid.

[OFF]
Klockan indikerar alltid standardtid.

[ON]
Klockan visar alltid sommartid (på).

Obs!

Om inställningen för sommartid är [Auto] kommer klockan att alternera mellan standardtid och sommartid automatiskt. Du behöver alltså inte själv alternera mellan standardtid och sommartid manuellt. Även om du befinner dig i ett område som inte följer sommartid, kan du låta klockans inställning för sommartid vara [Auto].

Om du ändrar tidsinställning manuellt med en funktion på klockan kommer den inte längre att alternera mellan standardtid/sommartid.

En skärmbild för G-SHOCK Connected visar information om sommartidsperioder.

● Alternera mellan världstid och hemtid

1. Knacka på ikonen "G-SHOCK Connected".
2. Håll (D) intryckt i cirka två sekunder.
När en anslutning upprättas mellan klockan och telefonen kommer att sluta blinka.

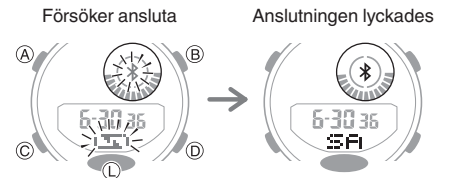

3. Utför åtgärden som visas på telefonbilden för att alternera mellan hemtid och din världstid.

Om exempelvis din hemstad är Tokyo och världstidsstaden är New York byter de plats enligt nedan.

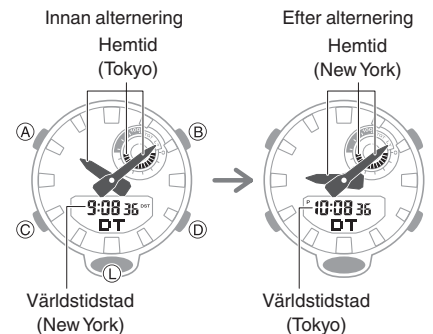

Obs!

Automatisk tidjustering fungerar inte på 24 timmar efter byte mellan hemtid och världstid.

Justera visarinpassning

Om visarna inte är inpassade med varandra även sedan automatisk tidsjustering utförts, använd G-SHOCK Connected för att justera dem.

1. Knacka på ikonen "G-SHOCK Connected".
2. Håll (D) intryckt i cirka två sekunder. När en anslutning upprättas mellan klockan och telefonen kommer att sluta blinka.

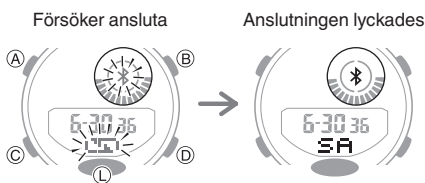

3. Utför den funktion som visas på telefonens skärm för att korrigera visarinpassningen.

Phone Finder

Du kan använda telefonsökaren för att aktivera en ton på telefonen så att den är lätt att hitta. Tonen ljuder även om telefonen är i ett annat läge.

Viktigt!

- Använd inte den här funktionen om telefonens samtalssignaler är begränsade.
- Signalen ljuder på hög volym. Använd inte den här funktionen när du lyssnar i hörlurar till telefonen.

1. Om klockan är ansluten med en telefon, tryck in valfri knapp utom (L) för att avbryta anslutningen.

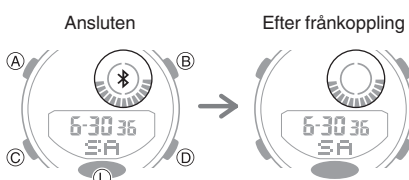

2. Håll (C) intryckt i cirka 2 sekunder. Detta gör så att klockan försätts i tidvisningsläget.
3. Håll (D) intryckt i cirka tre sekunder tills att [Find] (sök) visas på displayen. Då en anslutning upprättas mellan klockan och telefonen, ljuder telefonens ringsignal. Det tar några sekunder innan telefonens signal ljuder.

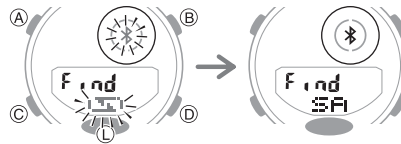

4. Tryck på valfri knapp utom (L) för att stänga av signalen. Du måste trycka på valfri knapp inom de första 30 sekunderna sedan telefonsignalen har aktiverats för att stänga av den.

Konfigurera klockinställningar

Du kan använda G-SHOCK Connected för att specificera tidsåtgången tills att Bluetooth-anslutningen avslutas automatiskt samt belysningstiden, och att konfigurera andra inställningar.

1. Knacka på ikonen "G-SHOCK Connected".
2. Håll (D) intryckt i cirka två sekunder. När en anslutning upprättas mellan klockan och telefonen kommer att sluta blinka.

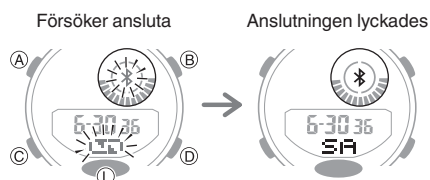

3. Välj den inställning du vill ändra och utför sedan åtgärden som visas på telefonbildern.

Ändra inställning för hemstadens sommartid

1. Knacka på ikonen "G-SHOCK Connected".
2. Håll (D) intryckt i cirka två sekunder. När en anslutning upprättas mellan klockan och telefonen kommer att sluta blinka.

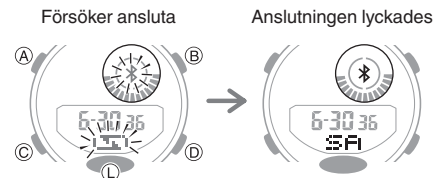

3. Utför åtgärden som visas på telefonbildern för att ändra sommartidsinställningen för vald världstid.

Stegräknare

Du kan använda stegräknaren till att hålla räkningen över hur många steg du tar, kolla hur aktiv du är i din vardag, etc.



Räkna steg

Om du bär din klocka på rätt sätt räknar stegräknaren dina steg medan du går eller sysslar med dina vardagsaktiviteter.

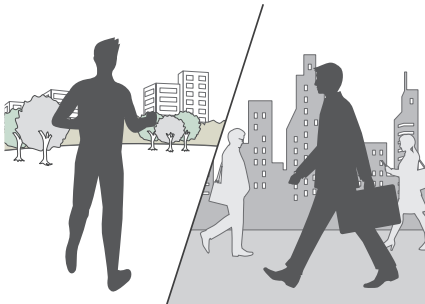

Viktigt!

- Eftersom den här klockans stegräknare är en enhet som bärs på handleden kan den upptäcka rörelser utan steg och räkna dem som steg. Onormala armrörelser under gång kan ge upphov till att missade steg.

Föreberedelser

För att du ska få en så rättvisande stegräkning som möjligt ska du bära klockan med urtavlan på handledens utsida och dra åt remmen säkert. En lös rem kan göra det omöjligt att få en korrekt mätning.



Räkna steg

Stegräknaren börjar räkna dina steg när du börjar gå. Stegindikerare visar om antalet steg ökar.

Omväxlande i intervaller om en sekund:
Gång (antal steg ökar)

Båda visas: Ingen gång (antal steg ökar inte)

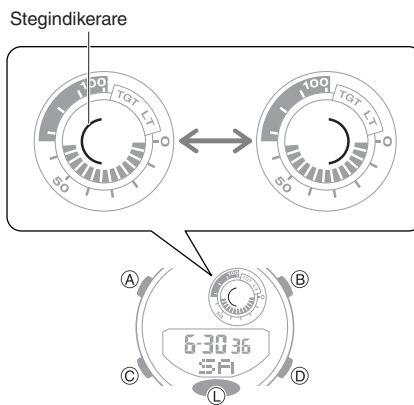

Kontrollera stegräkning

🔍 [Visa antal steg](#)

Visa antal steg

1. Gå till tidvisningläget.

🔍 [Navigera mellan lägen](#)

2. Använd (B) till att visa antal steg.

Månad, dag, sekund, veckodag

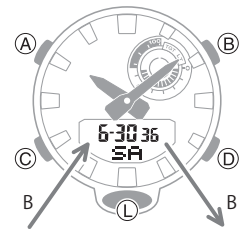

Timme, minut, sekund, veckodag



Tolka stegräkningsbilden

Stegräkningsbilden visar antalet steg (upp till 1 000) du tagit timme för timme. På så sätt kan du enkelt kontrollera din gånghastighet under de senaste tio eller elva timmarna.

Stegräkningsbilden visas inte när antal steg är noll.

Bildinnehåll uppdateras normalt i början av varje timme.

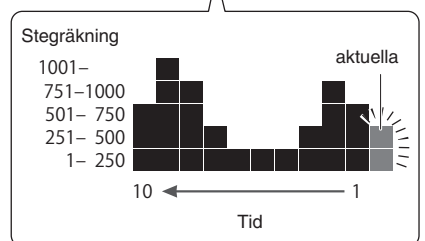

Följ din väg mot ditt dagliga stegmål

Den grafiska displayen visar hur du ligger till i förhållande till ditt dagliga stegmål.

Exempel: Dagligt mål på 10 000 steg

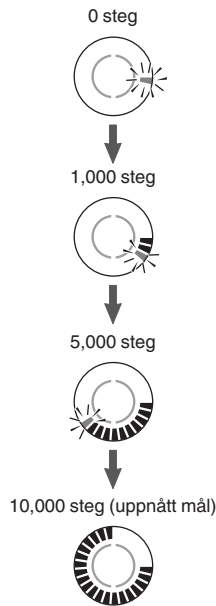

Obs!

Stegräkningen kan visa ett värde på upp till 999,999 steg. Om antalet steg överskrider 999,999 står värdet (999,999) kvar på displayen.

Antalet steg visas inte under de första tio sekunderna när du promenerar. Detta är för att undvika felräkning av rörelser som inte har med gång att göra. När du har promenerat i cirka tio sekunder visas antal steg, inklusive steg du tagit under de föregående tio sekunderna.

Bildinnehåll uppdateras normalt i början av varje timme.

Antal steg nollställs automatiskt vid midnatt varje dag.

För att spara ström avslutas mätningen automatiskt om du tar av dig klockan (ingen rörelse registreras av klockan) och du kan inte utföra någon funktion under två eller tre minuter.

De uppdateras också så något av följande inträffar.

Då accelerometerfunktionen avbryts för att spara ström

Då räkning inte är möjligt på grund av accelerometerfel eller otillräckligt med ström

Återställa dagens steg

1. Gå till tidvisningläget.
[Navigera mellan lägen](#)
2. Håll (B) och (D) intryckta i cirka två sekunder.

Detta återställer stegräkningen.



Ange ett dagligt stegmål

Du kan ange ett dagligt stegmål inom intervallet 1 000 till 50 000, i enheter om 1 000 steg.

1. Gå till tidvisningläget.
[Navigera mellan lägen](#)
2. Håll ner (A) i cirka två sekunder.

Släpp knappen när [SET] slutar blinka.

Detta gör så att det aktuella dagliga stegmålet blinkar.



3. Använd (D) och (B) till att ändra det dagliga stegmålet.
4. Tryck på (A) för att lämna inställningsskärmen.

Orsaker till felaktig stegräkning

Förhållandena nedan kan göra det omöjligt att få en korrekt räkning.

Om du går med inneskor, sandaler eller andra skor som ger en släpande gång

Om du går över klinker, mattor, snö eller liknande ytor som ger en släpande gång

Oregelbunden gång (vid folkträngsel, i en kö där man endast tar få steg i taget etc.)

Extremt långsam gång eller extremt snabb löpning

När du kör en varuvagn eller barnvagn

På en plats med mycket vibration eller om du åker i en bil eller annat fordon

Frekventa hand- eller armrörelser (klappande, fläktande rörelser etc.)

Om du går hand i hand, går med en käpp eller gör rörelser som innebär att dina ben och händer inte är koordinerade.

Normal dagliga aktiviteter utan ihållande gång (städning etc.)

Om du bär klockan på din dominanta hand

Om du går kortare stunder än 10 sekunder

Klockvisarrörelse (med visarförflyttningsfunktion etc.)

Stoppur

Stoppuret mäter tidsåtgång i enheter om 1/100 sekund under den första timmen, och i enheter om en sekund därefter i upp till 24 timmar.

Förutom normal mätning av tidsåtgång kan du också ta delad tid och varvtider med stoppuret. Du kan också ställa in en mål-tid och övervaka dina framsteg mot målet. Du kan konfigurera inställningar så att klockan uppmärksammar dig med en signal och/eller visar en indikator när du uppnått ditt mål.

Obs!

Upp till 200 poster med delad tid och varvtider kan sparas i klockans minne. Om du utför mätning av en varvtid eller delad tid då det redan finns 200 poster i minnet raderas den äldsta posten automatiskt för att lämna plats åt den nya posten.

Du kan använda hämtningsläget för att se de senaste mätdata.

[Visa dataposter](#)

Du kan använda G-SHOCK Connected för att se de senaste mätdata.

Förberedelser

Aktivera stoppursläget.

[Navigera mellan lägen](#)

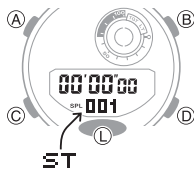

Delad tid och varvtider

Delad tid

En delad tid är tidsåtgången efter start fram till en punkt under en händelse. Du kan använda arbetsmomentet som visas nedan för att mäta delade tider.

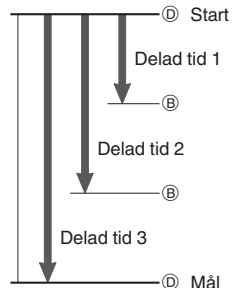

Varvtid

En varvtid visar tidsåtgången under ett visst varv på en bana, etc.

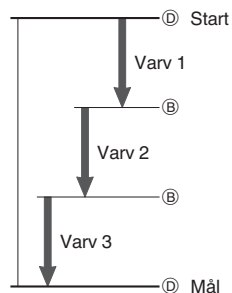

Mäta tidsåtgång



1. Använd åtgärderna nedan för att mäta tidsåtgång.



Tidsåtgång visas i enheter om 1/100 sekund under den första timmen som mätningen utförs. Efter den första timmen visas tidsåtgång i enheter om en sekund.

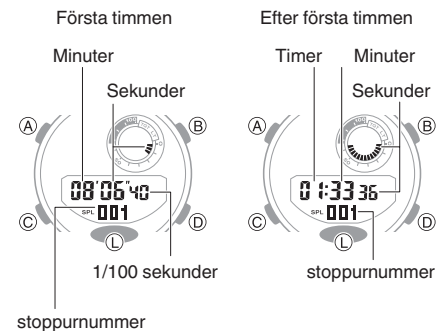

2. Tryck in (B) för att nollställa tidsåtgången

Mäta delad tid



- Tryck på (A) för att visa [SPL].



- Använd åtgärderna nedan för att mäta tidsåtgång.

Varje tryck på (B) gör så att tidsåtgången fram tills den punkten (delad tid) visas i åtta sekunder.



Tidsåtgång visas i enheter om 1/100 sekunder under den första timmen som mätningen utförs. Efter den första timmen visas tidsåtgång i enheter om en sekund.

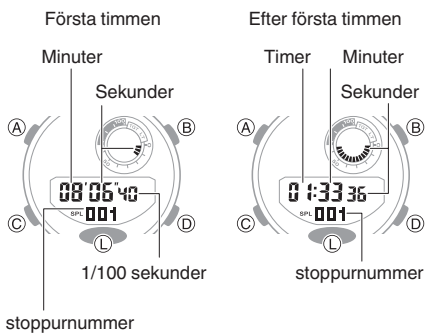

- Tryck in (B) för att nollställa tidsåtgången

Mäta varvtider

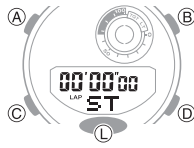

- Tryck på (A) för att visa [LAP].



- Använd åtgärderna nedan för att mäta tidsåtgång.

Varje tryck på (B) gör så att delen med tidsåtgång (varvtid) visas i åtta sekunder.



Tidsåtgång visas i enheter om 1/100 sekund under den första timmen som mätningen utförs. Efter den första timmen visas tidsåtgång i enheter om en sekund.

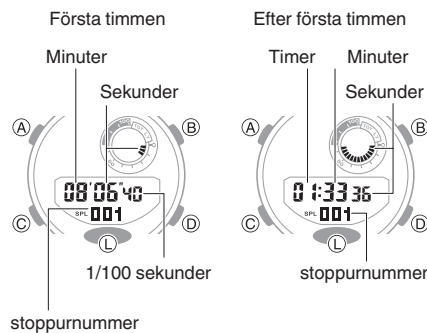

- Tryck in (B) för att nollställa tidsåtgången

Använda tidlarm för mål

Översikt

När du har konfigurerat en eller flera måltider kommer klockan att ljuda och visa en varning så att du vet när tidsåtgången når en måltid.

Om du exempelvis vill springa fem kilometer på 30 minuter kan du ställa in måltiderna som visas nedan och övervaka din hastighet under varje kilometer.

- Måltid 1: 6 minuter
- Måltid 2: 12 minuter
- Måltid 3: 18 minuter
- Måltid 4: 24 minuter
- Måltid 5: 30 minuter

Ange en måltid

Du kan ange upp till 10 måltider över totalt 24 timmar, i enheter om en sekund.

Om du vill ange flera måltider, ange den minsta tiden som måltid 1 och nästföljande tider i storleksordning uppåt (måltid 2, måltid 3, etc.)

- Håll ner (A) i cirka två sekunder.

Du kan växla mellan att ha måltidsfunktionen aktiverad och avaktiverad genom att trycka på (D).

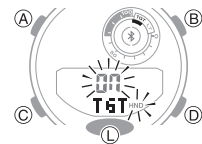

- Tryck in C.
- Använd (B) och (D) för att välja måltidsnummer.

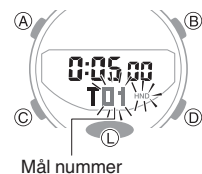

- Tryck in C.

5. Använd (B) och (D) för att ändra inställning för mål-tid.

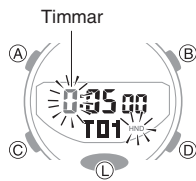

6. Tryck in C.

7. Använd (B) och (D) för att ändra inställning för mål-tidsminuter.

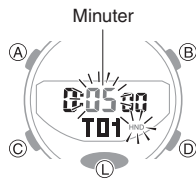

8. Tryck in C.

9. Använd (B) och (D) för att ändra inställning för mål-tidssekunder.

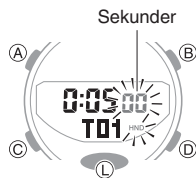

Om du vill ange flera mål-tider, upprepa steg 2 till 9 ovan.

10. Tryck på (A) för att lämna inställningsskärmen.

Mäta tidsåtgång med mål-tidsfunktionen

Du kan utföra samma tidsåtgångsfunktioner som de som beskrivs i avsnitten nedan.

🔍 [Mäta tidsåtgång](#)

🔍 [Mäta en delad tid](#)

🔍 [Mäta varvtider](#)

Om du startar en tidsåtgångsmätning börjar [TGT] att blinka på displayen.

Ett larm ljuder i 10 sekunder för att uppmärksamma dig på att tidsåtgångsmätningen når en mål-tid du satt.

[TGT] försvinner från displayen då tidsåtgångsmätningen når den senaste mål-tiden.

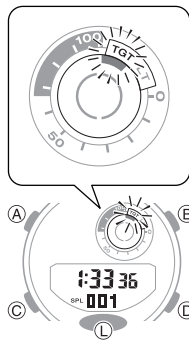

🔍 Återställa

🔍 Start



🔍 Mål-tid uppnådd



🔍 Stop *

* [TGT] visas om du stoppar tidsåtgångsmätningen innan mål-tiden uppnåtts.

Rensa mål-tider

Proceduren nedan återställer mål-tidsinställningarna till fabriksvärden.

Mål-tid 1: 5 minuter

Mål-tidsfunktion: Av

1. Håll ner (A) i cirka två sekunder.

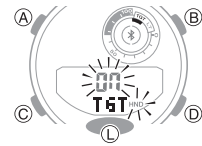

2. Håll (B) och (D) intryckta samtidigt i cirka fem sekunder tills att [ALL] slutar blinka på displayen.

Detta återställer mål-tidsinställningarna till fabriksvärden.



3. Tryck in (A) för att slutföra.

Visa uppmätta tidsdata

Visa dataposter

Du kan alltid använda förfarandet nedan för att visa delade tider och varvtider.

1. Gå till hämtningsslåget.

🔍 [Navigera mellan lägen](#)

Efter cirka en sekund visas postens nummer.

En sekund senare

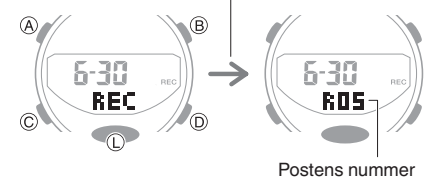

Postens nummer

- Håll (A) intryckt i cirka två sekunder för att gå igenom postnumren.

Varje gång du håller in (A) visas nästa äldre postnummer i tur och ordning.

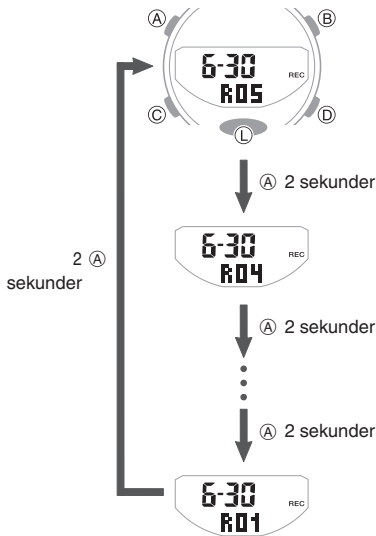

- Använd (D) och (B) för att visa önskat uppmätt värde.

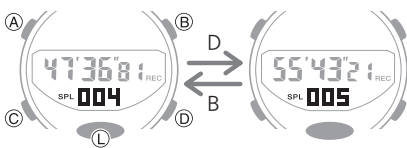

Tryck på (A) för att alternera mellan att visa uppmätt värde för varvtid och delad tid.



Obs!

En post med uppmätta data skapas och tilldelas ett nummer för varje mätning (från start till stopp).

Radera en viss post

Använd proceduren nedan för att radera en vald datapost.

- Gå till hämtningsläget.
[Navigera mellan lägen](#)
- Håll ner (A) i cirka två sekunder.

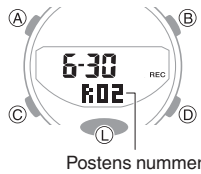

Om du håller (A) intryckt visas ett annat postnummer.

- Håll (B) och (D) intryckta i cirka två sekunder.



Släpp knappen när [CLR] visas. Detta raderar visade data.

Obs!

Du kan inte radera data under en pågående tidsmätning.

Radera alla poster

Du kan använda proceduren nedan för att radera alla uppmätta data i klockminnet.

- Aktivera hämtningsläget.
[Navigera mellan lägen](#)
- Håll (B) och (D) intryckta i cirka fem sekunder.

[CLR] blinkar och upphör därefter att blinka för att indikera att visad datapost raderats. Håll knapparna intryckta tills att [ALL CLR] blinkar i cirka 1,5 sekunder och därefter upphör att blinka. Detta indikerar att alla data raderats.



Obs!

Du kan inte radera data under en pågående tidsmätning.

Timer

Timern räknar ner från en starttid som du angett. Klockan ljuder varje sekund under nedräkningens sista fem sekunder.

Signalen tystnar i de fall som anges nedan.

Om batteriladdningen är låg.

Förberedelser

Gå till timerläget.

[Navigera mellan lägen](#)

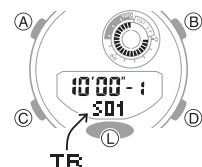

Inställning av timerns starttid

Starttiden kan ställas in i enheter om en minut och upp till 60 minuter.

- Håll ner (A) i cirka två sekunder.
- Använd (D) och (B) för att ange antal upprepningar hos timern.

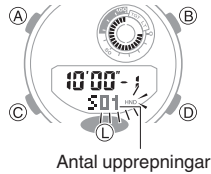

- Tryck in C.
- Använd (D) och (B) för att visa [1].



- Tryck in C.
Detta gör så att minutsiffrorna blinkar.
- Använd (D) och (B) för att ändra timerns minutinställning.



- Tryck in C.
Detta gör så att sekundsiffrorna blinkar.
- Använd (D) och (B) för att starta timerns sekundinställning.

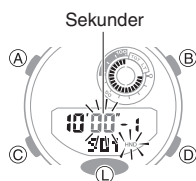

- Tryck på (A) för att lämna inställningsskärmen.

Använda timern

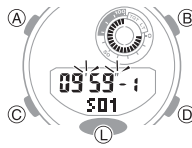

En typiskt Auto Start-funktion visas nedan.

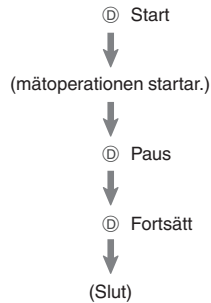

Klockan ljuder varje sekund under nedräkningens sista fem sekunder.

För att stoppa en nedräkning, börja med att pausa den och sedan trycka in (B). Detta återställer timern till starttiden.

Mäta tidsåtgång med Auto Start

Du kan använda proceduren nedan så att en nedräkning i timerläget startar automatiskt efter en fem sekunder lång första räkning.



5 nedräknings sekunder kvar

En typiskt Auto Start-funktion visas nedan.

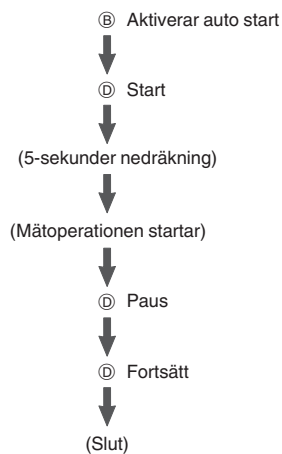

För att stoppa en nedräkning, börja med att pausa den och sedan trycka in (B). Detta återställer timern till starttiden.

Använda intervalltimern

Översikt

Du kan konfigurera inställningarna för flera timrar så att de utför olika nedräkningar efter varandra (intervalltimer). Du kan använda intervalltimern till att styra hur lång tid du använder för att göra armhävningar, knäböjar eller andra övningar under ett träningspass.

Exempelvis kan du konfigurera intervalltimern så som visas nedan och låta intervallerna ① till ④ upprepas 10 gånger

Timerinställningar

- Intervall 1: 30 sekunder
- Intervall 2: 20 sekunder
- Intervall 3: 30 sekunder
- Intervall 4: 25 sekunder
- Uppsättningar: 10

Intervallträning

- Pushups: 30 sekunder
- Vila: 20 sekunder
- Knäböj: 30 sekunder
- Vila: 25 sekunder

Obs!

Du kan konfigurera upp till fem olika timrar som upprepas upp till 20 gånger.

Konfigurera timerinställningar med intervall

- Håll ner (A) i cirka två sekunder.



- Använd (D) och (B) för att ange antal upprepningar hos timern.
- Tryck in C.
- Använd (D) och (B) för att ange positionen hos timern under en sekvens.
För att ange den första positionen, ställ in [1].



5. Tryck in C.

Detta gör så att minutsiffrorna hos Timer 1 blinkar.

6. Använd (D) och (B) för att ändra timerns minutinställning.

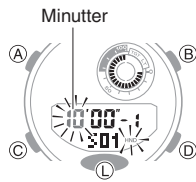

7. Tryck in C.

Detta gör så att sekundsiffrorna hos Timer 1 blinkar.

8. Använd (D) och (B) för att starta timerns sekundinställning.

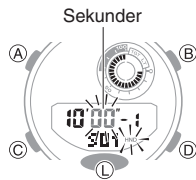

9. Tryck in (C) två gånger.

Detta återfår bilden från steg 4.

10. Upprepa steg 4 till 9 då många gånger du behöver för att konfigurera inställningarna för övriga timrar.

11. Tryck på (A) för att lämna inställningsskärmen.

Använda en intervalltimer för mätning av tidsåtgång

1. Tryck in (D) för att starta nedräkningen.

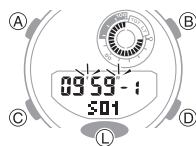

Klockan ljuder varje sekund under de sista fem sekunderna under aktuell nedräkning och startat nedräkningen för nästa timer när denna nått sitt slut.

Tryck in (D) för att pausa en pågående nedräkning. Tryck in (B) för att återställa en pausad nedräkning till starttiden.

När det pågår flera timerfunktioner samtidigt kan du omedelbart avbryta aktuell nedräkning och starta näst nedräkning genom att trycka på (A).

Två tider

Två tider låter dig söka efter aktuell tid i olika tidzoner världen över.

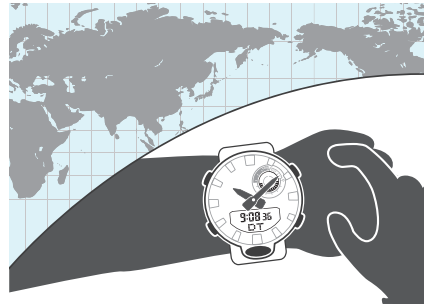

Förberedelser

Gå in i läget för två tider.

- [Navigera mellan lägen](#)

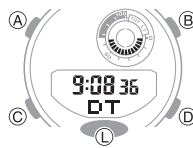

Konfigurera inställningar för två tider

Med två tider kan du ställa in aktuell tid i en annan tidzon utöver tiden på aktuell plats.

1. Håll ner (A) i cirka två sekunder.

Detta gör så att timsiffrorna blinkar.

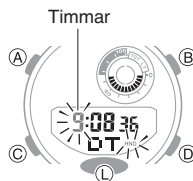

2. Använd (D) och (B) för att ändra timinställningen.

3. Tryck in C.

Detta gör så att minutsiffrorna blinkar.

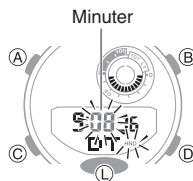

4. Använd (D) och (B) för att ändra minutinställningen.

Du kan ändra inställningen i steg om 15 minuter.

5. Tryck på (A) för att lämna inställningsskärmen.

Alternera mellan hemstadstid och dubbel tid

1. Gå in i läget för två tider.

- [Navigera mellan lägen](#)

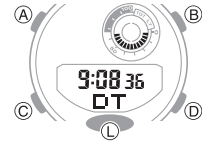

2. Håll (B) intryckt i cirka två sekunder.

Detta byter plats på hemstadstid och dubbel tid.

Innan alternering

Efter alternering

Nuvarande plats tid

Dual Tid

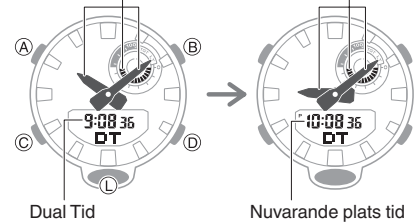

Dual Tid

Nuvarande plats tid

Obs!

Den här funktionen kommer till användning då du ska flytta till en annan tidzon. För information om hur du använder den, gå till avsnittet nedan.

- [Flytta till en annan tidzon](#)

Larm och timsignal

Klockan ljuder när en larmtid nås. Du kan ställa in upp till fem olika larm. Timsignalen gör att klockan piper en gång varje hel timme.

Förberedelser

Gå till larmläget.

Navigera mellan lägen

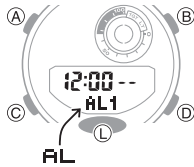

Konfigurera larminställningar

- Tryck på (D) för att bläddra genom larmsiffror [AL1] till [AL5] tills att den larmsiffra du vill konfigurera visas.

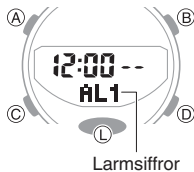

- Håll ner (A) i cirka två sekunder.
Detta gör så att timsiffrorna blinkar.

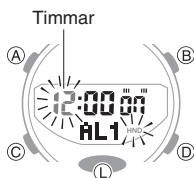

- Använd (D) och (B) för att ändra timinställningen.

Om du använder 12 timmars tidvisning indikerar [P] PM.



- Tryck in C.

Detta gör så att minutsiffrorna blinkar.

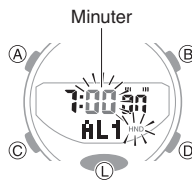

- Använd (D) och (B) för att ändra minutinställningen.
- Tryck på (A) för att lämna inställningsskärmen.

Aktivera/avaktivera ett larm eller timsignalen

- Tryck på (D) för att bläddra genom larmsiffror [AL1] till [AL5] och timsignalen ([SIG]) tills att den larmsiffra du vill konfigurera visas.

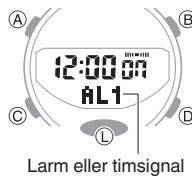

- Tryck in (B) för att växla mellan visat larm och timsignal mellan på och av.
[On]: On
[-]: Av

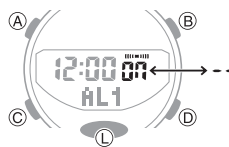

Avbryta larmet

Tryck på valfri knapp då larmsignalen ljuder avbryter den.

Bestämma ett larms på/av-status

Om du aktiverar ett larm eller timsignalen visas dess indikator på displayen. Larm på-indikatorn visas i alla lägen när ett eller flera larm är på.

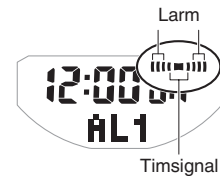

Manuell justering av tidsinställning

Om det inte finns någon kommunikation med en mobiltelefon kan tid och datum justeras med proceduren nedan.

Förberedelser

Gå till tidvisningläget.

Navigera mellan lägen

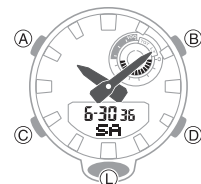

Ställa in tid/datum

- Håll ner (A) i cirka två sekunder.
Släpp knappen när [SET] slutar blinka.

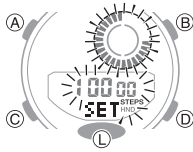

- Håll (C) intryckt tills att inställningen du vill ändra börjar blinka.

Varje tryck på (C) flyttar blinkandet till nästa inställning i den ordning som visas nedan.

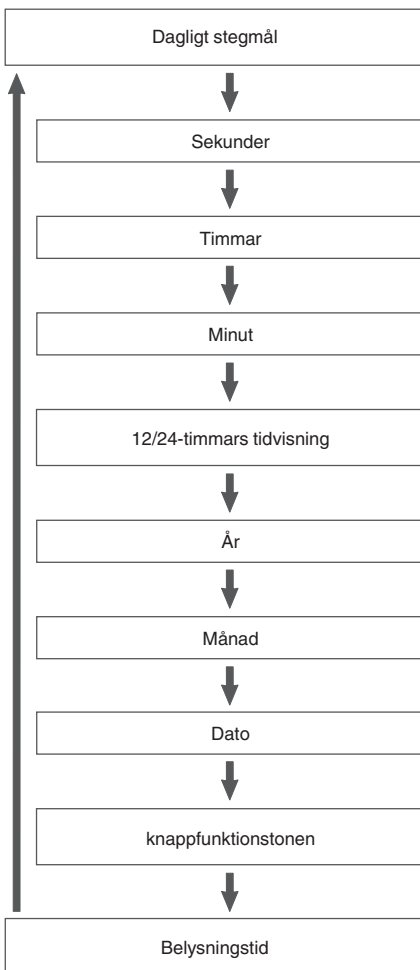

- Konfigurera inställningar för datum och tid.

För att nollställa sekunder: Tryck in (D).
1 läggs till minuter då aktuellt antal är mellan 30 och 59 sekunder.

För att ändra andra inställningar:
Använd knapparna (D) och (B).

- Utför steg 2 till 3 för att konfigurera inställningarna för datum och tid.
- Tryck på (A) för att lämna inställningsskärmen.

Alternera mellan 12- och 24-timmars tidvisning

- Håll ner (A) i cirka två sekunder.
Släpp knappen när [SET] slutar blinka.



- Tryck på (C) fyra gånger tills att aktuell inställning ([12H] eller [24H]) blinkar på displayen.



- Tryck på (D) för att växla inställning mellan [12H] (12 timmars tidvisning och [24H] (24 timmars tidvisning).
- Tryck på (A) för att lämna inställningsskärmen.

Obs!

Då 12 timmars tidvisning är valt visas [P] för PM-tider (12.00 - 24.00).



Belysningslampa

Klockan har en LED-lampa som kan tändas om man vill läsa i mörkret.

Lysa upp urtavlan manuellt

Tryck på (L) för att sätta på belysningen.



LED-lampan släcks automatiskt om ett larm börjar ljuda.

Autobelysning

Om autobelysning är aktiverad tänds urtavlan automatiskt när klockan är placerad i en vinkel på minst 40 grader.

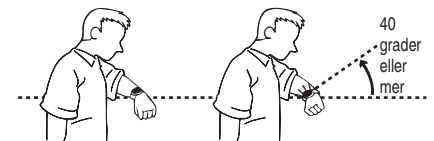

Viktigt!

- Autobelysning fungerar eventuellt inte då klockan hålls horisontellt 15 grader eller mer från horisontellt läge så som visas på bilden nedan.



- Elektrostatisk laddning eller magnetism kan störa autobelysningsfunktionen. Om detta händer, prova att sänka armen och vinkla den mot ditt ansikte.
- När du flyttar klockan kan du märka ett visst skramlande ljud. Detta beror på funktionen hos autobelysningsknappen som fastställer klockans aktuella orientering. Det är inte ett tecken på driftstörning.

Obs!

Autobelysning avaktiveras vid ett av förhållandena nedan.

- Larm, timervarning eller annat ljud
- Handrörelse pågår

Konfigurera inställning för autobelysning

Varje gång som (L) hålls intryckt i cirka tre sekunder i tidvisningsläget alternerar autobelysning mellan aktiverad och avaktiverad.

Knappen för automatisk belysning är fortsatt aktiverad i cirka sex timmar. Därefter avaktiveras den automatiskt.

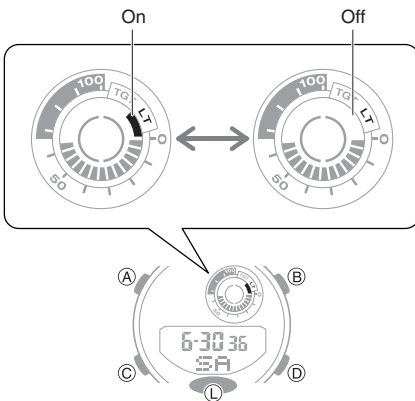

Ange belysningstid

Du kan välja 1,5 sekunder eller tre sekunder som belysningstid.

- Gå till tidvisningsläget.

🔍 Navigera mellan lägen

- Håll ner (A) i cirka två sekunder.

Släpp knappen när [SET] slutar blinka.



- Tryck in (C) nio gånger för att visa [LT].

- Tryck på (D) för att växla mellan de två inställningarna för belysning.

[1]: 1,5 sekunders belysning

[3]: 3 sekunders belysning

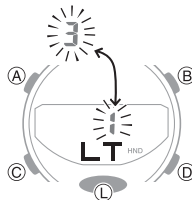

- Tryck på (A) för att lämna inställningsskärmen.

Justering av visarinpassning

Stark magnetism eller en hård stöt kan göra att tiden som visas av de analoga visarna skiljer sig från tiden som visas på den analoga displayen. Om detta händer, korrigerar visarinpassningen.

Förberedelser

Gå till tidvisningsläget.

🔍 Navigera mellan lägen

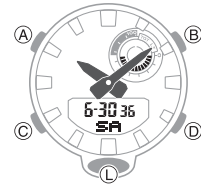

Justera visarinpassning

- Gå till tidvisningsläget.

🔍 Navigera mellan lägen

- Håll in knappen (A) i cirka fem sekunder tills att [12:00] blinkar på displayen.

Detta gör att du kan ställa in timmar och minuter.

2 sekunder senare

5 sekunder senare

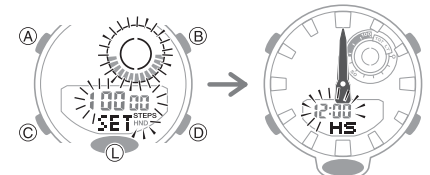

- Om visarna för timmar och minuter inte står på klockan 12, använd knapp (D) och (B) på kronan för att passa in dem.

- Tryck på (A) för att lämna inställningsskärmen.

Byta batterier

När batteriladdningen börjar bli låg börjar 🗨 att blinka och vissa funktioner avaktiveras.

Om 🗨 fortsätter att blinka, byt batteri.

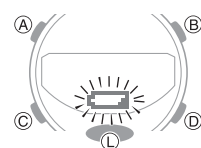

Övriga inställningar

Förberedelser

Gå till tidvisningläget.

🔗 Navigera mellan lägen

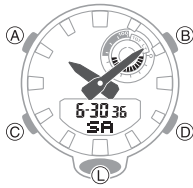

Aktivera knappfunktionstonen

Använd proceduren nedan för att aktivera eller avaktivera ljud när du trycker på en knapp.

1. Gå till tidvisningläget.

🔗 Navigera mellan lägen

2. Håll ner (A) i cirka två sekunder.

Släpp knappen när [SET] slutar blinka.



3. Tryck in (C) åtta gånger för att visa [].

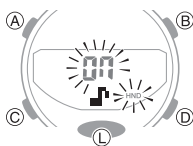

4. Tryck på (D) för att växla inställning för knappfunktionston mellan aktiverad och avaktiverad.

[On]: Funktionstonen aktiverad.

[Off]: Funktionston avaktiverad.

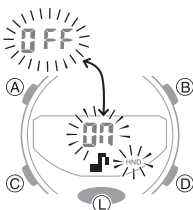

5. Tryck på (A) för att lämna inställningsskärmen.

Flytta till en annan tidzon

Använd proceduren nedan för att enkelt ändra inställningar för dag och tid till en destination.

Före boarding

1. Konfigurera inställningen för världstid (två tider) till aktuell tid där du befinner dig.

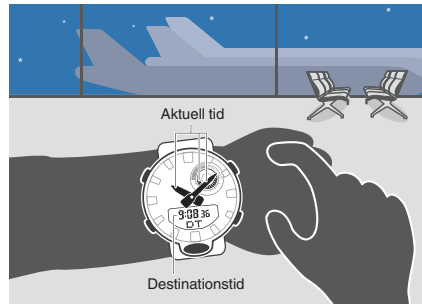

🔗 Använda G-SHOCK Connected till att konfigurera inställningar

🔗 Använda klockfunktioner till att konfigurera inställningar

2. Avaktivera automatisk tidjustering.

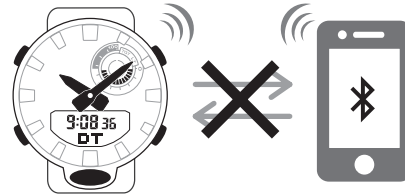

🔗 Använda klockan på vårdinrättning eller flygplan

På flygplanet, innan det anländer sin destination

1. Ändra den ursprungliga tidzonens tiden mot tiden på destinationens tidzon.

Innan alternering

Efter alternering

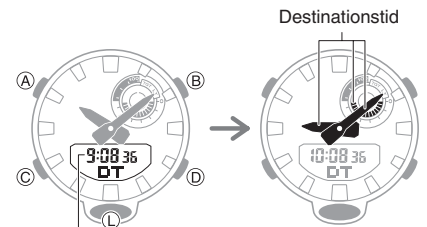

Destinationstid

🔗 Använda G-SHOCK Connected till att konfigurera inställningar

🔗 Använda klockfunktioner till att konfigurera inställningar

Efter ankomst

1. Justera tidsinställningen.

🔗 Aktivera omedelbar tidjustering

2. Aktivera automatisk tidjustering.

🔗 Använda klockan på vårdinrättning eller flygplan

Övrig information

Detta avsnitt ger information du behöver känna till utöver klockans funktioner. Läs denna information efter behov.

Telefoner som stöds

För information om telefoner som kan anslutas med klockan, besök CASIO:s webbsida.

http://world.casio.com/os_mobile/wat/

Specifikationer

Precision vid normal temperatur:
±15 sekunder per månad är genomsnitt
då tidjustering med mottagning av
tidkalibreringsignal eller vid kommunikation
med en telefon inte är möjligt.

Tidvisning:

Analog

Timma, minuter (flyttas var 20:e sekund)

Digital

Timme, minut, sekund, månad, dag,
veckodag, AM/PM (P)/24-timmars
tidsformat, helautomatisk kalender (2000
till 2099)

Sommartid

Stegräknare:

Stegräkningen med en 3-axlig
accelerometer

Visningsintervall för stegräkning: 0 - 999 999
steg

Stegindikator

Stegräkningsbild

Nollställning av stegräkning

Automatisk nollställning vid midnatt varje
dag

Manuell nollställning

Inställning av dagligt stegmål

Enhet för inställning av antal steg: 1 000
steg

Intervall för inställning av antal steg: 1 000
- 50 000 steg

Stegräkningsprecision

±3% (enligt vibrationstest)

Strömsparfunktion

Stoppur/datahämtning:

Måttenhet

1/100 sekunder (första timmen), 1
sekund (efter första timmen)

Mätintervall: 23 timmar 59 minuter 59
sekunder

Mätfunktioner:

Normal tidsåtgång, kumulativ tid,
varvtid/delad tid, dataminne med 200
poster

Mål-tider:

Upp till 10 tidsinställningar, klockljud
(under 10 sekunder) då en mål-tid nåtts

Timer:

Måttenhet: 1 sekund

Mätintervall: 60 minuter

Antal intervaller: 1 till 5

Antal automatiska upprepningar: 1 till 20

Tidsinställningsenhet: 1 sekund

Tidsinställningsintervall: 1 sekund till 60
minuter

Sista 5-sekunders nedräkning,
tidsavslutston

Auto-start

Två tider:

Timme, minut, sekund

Växla hemtid

Larm:

Tidlarm

Antal larm: 5

Inställningsenheter: Timmar, minuter

Varaktighet larmton: 10 sekunder

Timsignal: Ljuder exakt vid varje ny timme

Mobile Link:

Automatisk tidskorrigering

Tidsinställningen justeras automatiskt
vid en förinställd tid.

Snabbkorrigering av tid

Manuell anslutning och tidjustering

Phone finder

Klockfunktionen avger signalen från
mobiltelefonen.

Världstid

Aktuell tid i upp till 300 städer

Byte mellan hemtid/världstid

Överflyttning av stegräkningsdata

Stegräkning, kalorier

Överföring av stoppursdata

200 varvtider/delade tider (datum och
tid, varv/delad tid, varvnummer)

Automatisk övergång till sommartid

Automatiskt övergång mellan
standardtid och sommartid.

Timerinställningar

Larminställningar

Korrigering av visarinpassning

Specifikationer för datakommunikation

Bluetooth®

Frekvens: 2400 till 2480MHz

Maximal sändning: 0 dBm (1 mW)

Kommunikationsområde: Upp till 2
meter (beroende på miljön)

Övrigt:

LED-belysning med hög ljusstyrka,
inställning av belysningens varaktighet,
autobelysning, funktionston på/
av, visarförflyttning, varning om låg
batteriladdning

Strömförsörjning:

CR2016 x 1

Batterilivslängd: Ungefär 2 år

Villkor

Automatisk tidskorrigering: 4 gånger/
dag

Larm: En gång (10 sekunder)/dag

Belysning: En gång (1,5 sekunder)/dag

Stegräkning: 12 timmar/dag

Specifikationer kan ändras utan föregående
meddelande.

Att tänka på med Mobile Link

Lagbestämmelser

Den här klockan överensstämmer med
eller har erhållit godkännande enligt
radiolagar för olika länder och geografiska
områden. Om den här klockan används
i ett område som inte överensstämmer
med eller som inte erhållit godkännande
enligt gällande radiolagar kan innebära
en lagöverträdelse. För detaljerad
information, besök CASIO:s webbsida.
<http://world.casio.com/ce/BLE/>

Användning av den här klockan
i ett flygplan är begränsad enligt
flygbestämmelserna i respektive land. Följ
instruktionerna från flygbesättningen.

Att tänka på vid användning av Mobile Link

Vid användning av den här klockan i
kombination med en telefon ska klocka
och telefon hållas nära varandra. Ett
avstånd på två meter rekommenderas
som riktlinje, men omgivningen (väggar,
möbler etc.), strukturen hos en byggnad
och andra faktorer kan innebära att
avståndet måste kortas.

Den här klockan kan påverkas av
andra enheter (elektriska anordningar,
mediautrustning, kontorsutrustning, etc.)
Den kan särskilt påverkas av användning
av en mikrovågsugn. Klockan kan
eventuellt inte kommunicera normalt med
en telefon om en mikrovågsugn används
i närheten. Omvänt kan den här klockan
orsaka brus i radiomottagning och TV-
bild.

Bluetooth för den här klockan använder
samma frekvensband (2,4 GHz) som
trådlösa LAN-enheter, och användning
av sådana enheter i närheten av den här
klockan kan leda till störningar i radion,
långsammare kommunikationshastigheter
och brus hos klockan och den trådlösa
LAN-enheten, eller kommunikationsfel.

Stoppa radiovågor från klockan

Klockan avger radiovågor då ✂ visas. Även om ✂ inte visas försöker klockan att automatiskt ansluta till en telefon fyra gånger om dagen för att justera sina tidsinställningar.

På en vårdinrättning, ett flygplan eller i ett annat område där användning av radiovågor inte är tillåtet, använd åtgärderna nedan för att stoppa radiovågsgenerering.

Stoppa generering av radiovågor

Tryck på valfri knapp utom (L) för att stänga av Bluetoothanslutningen.

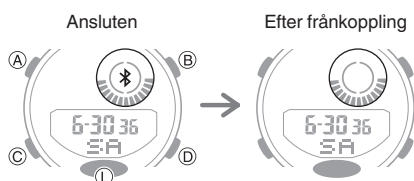

Inaktivera/automatisk tidjustering
Konfigurera inställningar för G-SHOCK Connected för att inaktivera synkronisering mellan klockan och telefonen.

🔍 Använda klockan på vårdinrättning eller flygplan

Copyright och registrerade copyright

Varumärket Bluetooth® med tillhörande logotyper är registrerade varumärken som ägs av Bluetooth SIG, Inc. och CASIO Computer Co., Ltd använder sådana varumärken på licens.

iPhone och App Store är registrerade varumärken för Apple Inc. i USA och andra länder.

iOS är ett varumärke eller registrerat varumärke för Cisco Systems, Inc.

GALAXY, GALAXY Note och GALAXY S är registrerade varumärken för Samsung Electronics Co., Ltd.

Android och Google Play™ är registrerade varumärken för Google Inc.

Andra företagsnamn och produktnamn som används härnäst är varumärken eller registrerade varumärken för respektive företag.

Felsökning**Jag kan inte parkoppla klockan med en telefon.**

Q1 Jag har aldrig lyckats upprätta en anslutning (parkoppla) mellan klockan och telefonen.

Använder du en telefonmodell som stöds?

Kontrollera om telefonmodellen och dess operativsystem stöds av klockan.
För information om telefonmodeller som stöds, besök CASIO:s webbsida.
http://world.casio.com/os_mobile/wat/

Har du installerat G-SHOCK Connected på din telefon?

G-SHOCK Connected måste finnas installerad på din telefon för att den ska kunna parkopplas med klockan.

🔍 ① Installera app du behöver till telefonen.

Är telefonens Bluetooth-inställningar rätt konfigurerade?

Konfigurera telefonens Bluetooth-inställningar. För information om inställningsrutiner, se telefondokumentationen.

iPhone-användare

- "Inställningar" → "Bluetooth" → På

Android-användare

- Aktivera Bluetooth.

Annat än ovan.

Vissa telefoner behöver ha BT Smart avaktiverat för att kunna använda G-SHOCK Connected. För information om inställningsrutiner, se telefondokumentationen.

På hembilden, knacka på: "Menu" (meny) → "Settings" (inställningar) → "Bluetooth" → "Menu" → "BT Smart settings" (BT Smart-inställningar) → "Disable" (avaktivera).

Jag kan inte parkoppla om klockan och telefonen.

Q1 Klockan parkopplas inte om till telefonen när de har kopplats från varandra.

Körs G-SHOCK Connected?

Klockan kan inte återansluta till telefonen om inte G-SHOCK Connected körs på telefonen. På telefonens hemskärm, knacka på ikonen "G-SHOCK Connected". Håll sedan MODE (C) intryckt i cirka två sekunder för att gå till tidvisningsläget. Håll sedan CONNECT (D) intryckt i cirka två sekunder för att upprätta en anslutning mellan klockan och telefonen.

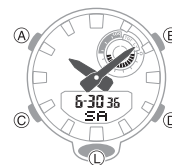

Har du försökt med att stänga av telefonen och sätta på den igen?

Stäng av telefonen och sätt på den igen. På hemskärmen, knacka på ikonen "G-SHOCK Connected". Håll sedan MODE (C) intryckt i cirka två sekunder för att gå till tidvisningsläget. Håll sedan CONNECT (D) intryckt i cirka två sekunder för att upprätta en anslutning mellan klockan och telefonen.

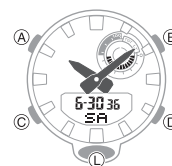

Pågår timernedräkning?

Anslutning med en telefon är inte möjligt då det återstår 30 sekunder eller mindre för en nedräkning. Vänta tills att nedräkningen är klar innan du ansluter med telefonen.

Q2 Jag kan inte ansluta när min telefon är i flygplansläget.

När telefonen lämnat flygplansläget, gå till dess hemskärm och knacka på ikonen "G-SHOCK Connected".
Håll sedan MODE (C) intryckt i cirka två sekunder för att gå till tidvisningsläget. Håll därefter in CONNECT (D) i cirka två sekunder för att upprätta en anslutning mellan klockan och telefonen.

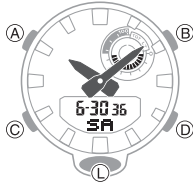

Q3 Jag kan inte upprätta en anslutning efter att jag avaktiverat klockans automatiska tidsjusteringsfunktion.

På telefonen, återaktivera automatisk tidsjustering och gå sedan till telefonens hemskärm och knacka på ikonen "G-SHOCK Connected".
Håll sedan MODE (C) intryckt i cirka två sekunder för att gå till tidvisningsläget. Håll därefter in CONNECT (D) i cirka två sekunder för att upprätta en anslutning mellan klockan och telefonen.

🔗 [Använda klockan på vårdinrättning eller flygplan](#)

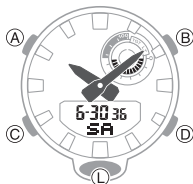

Q4 Jag ändrade telefonens Bluetooth från aktiverad till avaktiverad, och nu kan jag inte ansluta igen.

På telefonen, ändra Bluetoothinställningen från avaktiverad till aktiverad, och gå sedan till hemskärmen och knacka på ikonen "G-SHOCK Connected".
Håll sedan MODE (C) intryckt i cirka två sekunder för att gå till tidvisningsläget. Håll sedan CONNECT (D) intryckt i cirka två sekunder för att upprätta en anslutning mellan klockan och telefonen.



Q5 Jag kan inte ansluta efter att jag stängt av telefonen.

Slå på telefonen. På hemskärmen, knacka på ikonen "G-SHOCK Connected". Håll sedan MODE (C) intryckt i cirka två sekunder för att gå till tidvisningsläget. Håll sedan CONNECT (D) intryckt i cirka två sekunder för att upprätta en anslutning mellan klockan och telefonen.

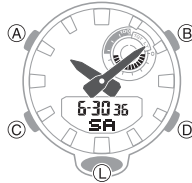

Anslutning telefon-klocka

Q1 Jag kan inte upprätta anslutning mellan telefonen och klockan.

Har du försökt med att stänga av telefonen och sätta på den igen?

Stäng av telefonen och sätt på den igen. På hemskärmen, knacka på ikonen "G-SHOCK Connected". Håll sedan MODE (C) intryckt i cirka två sekunder för att gå till tidvisningsläget. Håll sedan CONNECT (D) intryckt i cirka två sekunder för att upprätta en anslutning mellan klockan och telefonen.



Har klockan parkopplats med telefonen igen?

Efter frånkoppling av klocka från telefon, parkoppla dem igen.
🔗 [Koppla från](#)

Om du inte kan upprätta en anslutning...

Rensa parkopplingsinformation från klockan och parkoppla klockan och telefonen igen.
🔗 [Se "Koppla från"](#).

Byta till en annan telefonmodell

Q1 Ansluta aktuell klocka till en annan telefon.

Parkoppla klockan med telefonen.

🔗 [Om du köper en annan telefon](#)

Automatisk tidjustering med Bluetooth-anslutning (tidjustering)

Q1 När justerar klockan tiden?

Klockan ansluter till telefonen och utför automatisk tidjustering cirka kl. 12:30 AM, 06:30 AM, 12:30 PM och 06:30 PM. Anslutningen avslutas automatiskt efter slutförd tidjustering.

Q2 Automatisk tidjustering utförs, men tidsinställningen är inte korrekt.

Har automatisk tidjustering utförts enligt normalt förfarande?

Observera att automatisk tidjustering utförs 24 timmar efter byte mellan hemtid och världstid, eller efter att tidsinställningen justerats manuellt hos klockan. Automatisk tidjustering återupptas 24 timmar efter att en av åtgärderna ovan utförs.

Är automatisk tidsjustering aktiverat?

Automatisk tidjustering utförs vid schemalagda tillfällen endast om det är aktiverat. Aktivera automatisk tidjustering.

🔗 [Använda klockan på vårdinrättning eller flygplan](#)

Q3 Tiden visas inte korrekt.

Telefonens tidsinställning kan vara felaktig eftersom den inte kan ansluta till sitt nätverk på grund av att den är utanför intervallet. Om detta händer, anslut telefonen till sitt nätverk och justera sedan tidsinställningen.

Stegräknare

Q1 Felaktigt antal steg visas .

När du bär klockan på armen kan stegräknaren upptäcka rörelser utan steg och räkna dem som steg.

[Stegräknare](#)

Stegräkningsproblem kan också orsakas av hur klockan bärs samt av onormal armrörelse under gång.

[Räkna steg](#)

Q2 Stegräknarens värde ökar inte.

Antalet steg visas inte i början av promenaden, detta är för att undvika felräkning av rörelser som inte har med gång att göra. Antal steg visas efter att du gått under cirka 10 sekunder, med totalt antal steg du tagit under de första 10 sekunderna som ingår i totalsumman.

Q3 [ERR] visas då stegräknaren används.

Då [ERR] (error) visas på displayen indikerar detta fel på sensorn eller en intern krets, vilket gör det omöjligt att avläsa sensorerna. Om meddelandet inte visas efter cirka tre minuter eller om det fortsätter att visas kan det tyda på ett fel.

Larm

Q1 Larmet ljuder inte.

Är larminställningen på? Om inte ska du slå på den så att den ljuder.

[Aktivera/avaktivera ett larm eller timsignalen](#)

Visarnas förflyttningar och indikeringar

Q1 Jag vet inte vilket läge klockan är i.

Du kan fastställa aktuellt läge genom att titta på klockans display. Använd (C) för att navigera mellan lägen.

[Navigera mellan lägen](#)



Q2 Alla visare stannar och knapparna fungerar inte.

Batteriet är urladdat. Byt batteri så snart som möjligt.

[Byta batteri](#)

Q3 Visarna börjar plötsligt förflyttas mycket snabbt.

Detta beror på en av orsakerna nedan, och indikerar inget fel. Vänta tills att normal visarförflyttning återupptas.

- Klockan är ansluten med en telefon för att justera sin tidsinställning.

[Automatisk tidjustering](#)

Q4 Aktuell tid som indikeras av klockan är av under en timme eller 30 minuter

Inställningen för sommartid är inte korrekt. Välj rätt inställning.

[Ändra inställning för sommartid i hemstad](#)

Q5 Tiden som indikeras av visarna skiljer sig från den digitala tiden.

Stark magnetism eller en hård stöt kan ge upphov till att visarna hamnar ur läge. Justera visarinpassning.

[Justera visarinpassning](#)

- Kontrollera informationen nedan för att ta reda på hur du passar in visare manuellt.

[Justering av visarinpassning](#)

Batteri

Q1 blinkar på den digitala displayen.

Detta indikerar att batteriladdningen börjar bli låg.

[Byta batteri](#)